



2023 Augusztus 10-12.

RÉVÉ SZ TEREP-RALLY ORSZÁGOS
BAJNOKSÁG

VERSENYKIÍRÁS

TARTALOM

1. Bevezetés.....	4
1.1 Előszó	4
1.2 Szelektív szakaszok hossza.....	4
1.3 Szelektívek és ösztáv hossza	4
1.4 Útvonalviszonyok (Szelektív Szakasz).....	4
2. Szervezés.....	4
2.1 Bajnokságok amibe a verseny beleszámít	4
2.2 Engedély szám.....	4
2.3 Rendező neve, címe, elérhetősége.....	4
2.4 Szervezőbizottság.....	5
2.5 Felügyelőtestület	5
2.6 Tisztségviselők.....	5
2.7 Versenyközpont és elérhetősége	5
3. Program, idő, helyszín.....	6
4. Nevezések.....	7
4.1 Nevezési zárlat.....	7
4.2 Nevezés menete	7
4.3 Elfogadott nevezések száma, csoportok.....	7
4.4 Nevezési díjak, Egyebek.....	7
4.5 Fizetés módja.....	8
4.6 Nevezési Díj visszatérítése	8
5. Biztosítás.....	8
6. Reklámok, Azonosítás.....	9
6.1 Kötelező reklámok.....	9
6.2 Opcionális rendezői reklámok	9
7. Gumik	9
8. Üzemanyag	9
8.1 Rendelés menete	9
8.2 Rendelési határidő	9
9. Adminisztratív átvétel	9
9.1 Bemutatandó dokumentumok:	10
9.2 Időpont és beosztás	10
10. Technikai átvétel.....	11
10.1 Helyszín	11
10.2 Biztonsági követelmények.....	10
10.3 A biztonsági nyomkövető és navigációs rendszer.....	11
11. Egyéb előírások.....	11
11.1 Rajtceremónia	10
11.2 Start helyszíne	10
11.3 Cél helyszíne.....	11
11.4 Korai bejelentkezés napi szakaszok végén.....	11

11.5	Prologue.....	11
11.6	Itinerosztás.....	11
11.7	Egyéb eljárások, követelmények.....	11
11.8	A versenyen használt hivatalos idő.....	11
11.9	Elektronikus rajtoltatás a szelektív szakaszoknál.....	11
11.10	Szerviz.....	12
11.11	Sebességkorlátozási zónák.....	12
11.12	Tesztelés.....	12
11.13	Fedélzeti Kamera.....	13
11.14	Versenyzői eligazítás.....	13
11.15	Pályabejárás.....	13
12.	Tisztségviselők, sportbírók azonosítása.....	13
13.	Díjak.....	13
14.	Végellenőrzés / Óvások / Fellebbezés.....	14
14.1	Végellenőrzés.....	14
14.2	Óvás díja.....	14
14.3	Fellebbezés díja.....	14

Melléklet 1	Időterv
Melléklet 2	Versenyzői összekötő
Melléklet 3	Versenyzői és kiegészítő reklám felhelyezése
Melléklet 4	Kivonat az FIA L. függelékéből, a tűzálló ruháról, a bukósisakról és minden egyéb biztonsági követelményről
Melléklet 5	GPS és nyomkövető rendszer beszerelése, útmutatás a használatához
Melléklet 6	GPS és nyomkövető rendszer beszerelési csomag
Melléklet 7	Rendező egyéb közlendője

1. Bevezetés

Rendezvény neve: XX.HunGarian Baja 2023

Idő: 2023.Augusztus 10-12.

1.1 Előszó

A verseny az FIA Tereprally Bajnokság Szabályai és ezen belül az FIA Nemzetközi Sportszabályai és mellékletei, az FIA által jóváhagyott nemzetközi sorozatversenyek adott szabályai és ezen belül az FIA Nemzetközi Sportszabályai és mellékletei, a WADA/NADA szabályzata, valamint az FIA Doppingellenes Szabályzata alapján kerül megrendezésre, mindig az adott országok nemzeti közúti közlekedési szabályainak betartásával. Hacsak a jelen Versenykiírás és mellékletei nem rendelkezik másként, a fenti Szabályzatok rendelkezéseit kell figyelembe venni.

Bármilyen módosítást és / vagy kiegészítést számozott, datált Végrehajtási Utasítás formájában fognak közzétenni. Az FIA összes szabályzata a következő linken található: <https://www.fia.com/regulations>.

Minden dokumentum Magyar és Angol nyelven lesz közzétéve, bármiféle eltérés esetén, a magyar nyelven íródott lesz a mérvadó.

1.2 Szelektív szakaszok hossza

1Napi Szakasz: 221,32 km

2Napi Szakasz: 245,60 km

TOTAL 466,92 km

1.3 Szelektívek és ösztáv hossza

Napi szakaszok száma 2

Szekciók száma 5

Szelektív szakaszok száma 5

Verseny ösztávja 633,37 km

CH versenyzőknek: Csökkentett távon

1.4 Útvonalviszonyok

A Terep biztonsági típusa: „Safety type B”

Murvás/Földes 100 %

2. Szervezés

2.1. Bajnokságok, amibe a verseny beleszámít

FIA Terep-Rally Baja Európa-Kupa

CEZ Terep-Rally Kupa

MNASZ Révész Terep-Rally Országos Bajnokság, nemzetközi résztvevőkkel

2.2. Engedély szám

MNASZ engedély szám:

Jóváhagyva:

2.3. Rendező neve, címe, elérhetősége

Rendező: Garilla Racing Kft. és Garzone s.r.o

Képviseli: Garamvölgyi Zoltán

Utca: Vel'koblavovská 75/39

Irányítószám/város: 929 01 / Dunajská Streda

Telefon: +36 30 696 0386

E-mail: info@hungarianbaja.com

2.4 Szervezőbizottság

Szervezőbizottság vezetője:

GARAMVÖLGYI Zoltán

Szervezőbizottsági tagok:

CAMPANARI-TALABÉR Márta
POLGÁR László
CSÖVÁRI Zsófia

2.5 Felügyelőtestület

	Név
Vezető	VINOCZAI Attila
Tag	SELMECZI György
Tag	SZÁNTÓ GABRIEL

2.6 Tisztségviselők

	Név
Rendezvényszervező	GARAMVÖLGYI ZOLTÁN
Versenyigazgató	FALUVÉGI Péter
Versenyigazgató helyettes	MAJOR Dávid
Titkárságvezető	TÖRÖK Julianna
Biztonsági felelős	NÉMETH Sándor – Kéfény Security
Biztonsági felelős helyettes	SCHEIBENHOFFER Ferenc
Technikai Felügyelő	SOLTI Szabolcs
Technikai átvétel vezető	SZABADOS Tibor
Versenyorvos	Dr. PÁLL Zoltán
Időmérő/Értékelés	GLÜCK Csaba- CHRONOMOTO
Versenyzői összekötő (CRO):	MÁTRAI István
Sajtófelelős	TÓTH Anita
GPS	STELLA
Környezetvédelem	BAKÓ Péter

2.7 Versenyközpont és elérhetősége

Név: Thury Vár
Utca: Hunyadi Mátyás Tér 1.
Irányítószám, Város: 8100, Várpalota
Telefon: (06 88) 472 305
E-mail: info@hungarianbaja.com

Vesenyközpont nyitvatartása: 2023.08.10 07:00-tól 2023.08.12 19:00-ig

Szervizpark nyitvatartása: 2023.08.10 07:00-tól 2023.08.12 22:00-ig

Digitális hirdetőtábla (DNB): Sportity, www.chronomoto.hu, www.hungarianbaja.com.



Asztali számítógépen: https://webapp.sportity.com/channel/HGB23_MNASZ

3. Program, idő, helyszín

Date:	Time:		Location:
2023.06.15	10:00	Versenykiírás megjelenése	
2023.06.15	10:00	Nevezések kezdete	www.hungarianbaja.com
2023.06.15	16:00	Rally Guide közzététele	
2023.07.10	24:00	Kedvezményes díjas Nevezési Zárlat	www.hungarianbaja.com
2023.07.27	24:00	Nevezési Zárlat	
2023.07.27	24:00	Plusz szerviz terület kérési lehetőségének zárata	info@hungarianbaja.com
2023.07.27	24:00	Tesztre való regisztráció zárata	
2023.08.02	16:00	Nevezési Lista kifüggesztése	Sportity, www.hungarianbaja.com
2023.08.09	16:00-20:00	Regisztráció, Checklista, szerviztábla kiosztása	TESCO, Várpalota
2023.08.10	07:00-18:00	Regisztráció, Checklista, szerviztábla kiosztása	TESCO, Várpalota
2023.08.10	08:00-15:00	GPS átvétele	Thury Vár, Várpalota
2023.08.10	08:00-15:00	Adminisztratív átvétel	Thury Vár, Várpalota
2023.08.10	08:00-16:00	Technikai átvétel	TESCO, Várpalota
2023.08.10	08:00	Sajtóiroda nyit	Thury Vár, Várpalota
2023.08.10	17:00-18:00	Újraellenőrzés autók számára, amely nem ment át	TESCO, Várpalota
2023.08.10	11:00-14:00	Teszt	Várpalota, Teszt Itiner szerint
2023.08.10	15:00-18:30	Parc-Fermé	VÁRPALOTA FŐTÉR Szabadság Tér
2023.08.10	18:00	Kötelező Versenyzői eligazítás Itinerosztás (1Napi Szakasz)	Thury Vár, Várpalota
2023.08.10	19:00	Rajthoz engedélyezettek Listájának kifüggesztése	DNB
2023.08.10	19:00	Rajtlista kifüggesztése (1Napi Szakasz)	DNB
2023.08.10	20:00	Rajtceremónia	Thury Vár, Várpalota
2023.08.11	08:00	Verseny kezdete – 1Napi Szakasz, 1Szekciója (TC0) Prologue	Thury Vár, Várpalota
2023.08.11	09:23	1Napi Szakasz Cél (az első autó várható időpontja)	Thury Vár, Várpalota
2023.08.11	11:30	Rajtlista kifüggesztése (1Napi Szakasz, 2Szekciója)	DNB
2023.08.11	11:30- 12:00	Újraellenőrzés autók számára, amely nem ment át	TESCO, Várpalota
2023.08.11	12:00	Rajt kezdete (1Napi Szakasz, 2Szekciója (az első autó várható időpontja)	Thury Vár, Várpalota
2023.08.11	20:13	1Napi Szakasz Cél (az első autó várható időpontja)	Thury Vár, Várpalota

2023.08.11	22:30	Rajtlista kifüggesztése (2Napi Szakasz)	DNB
2023.08.12	09:00	Újraellenőrzés autók számára, amely nem ment át	TESCO, Várpalota
2023.08.12	10:00	2Napi Szakasz Rajtja (az első autó várható időpontja)	Thury Vár, Várpalota
2023.08.12	17:13	2Napi Szakasz Cél (az első autó várható időpontja)	Thury Vár, Várpalota
2023.08.12	17:30	Végellenőrzés (Felügyelőtestület utasítása szerint)	MÁRIA GUMI, Várpalota
2023.08.12	18:30	Ideiglenes Eredmény kifüggesztése	DNB
2023.08.12	19:00	Végredmény kifüggesztése	DNB
2023.08.12	19:00	Díjkiosztó Ceremónia	Thury Vár, Várpalota

4. Nevezések

4.1 Nevezési zárlat

Nézd a Programban (Versenykiírás 3.pont) és FIA CCRSR Art.17.

4.2 Nevezés menete:

A nevezéseket az FIA CCRSR Art. 16 – Art. 18. pontoknak megfelelően kell benyújtani, figyelembe véve az FIA International Sporting Code Art. 3.8 – Art. 3.14 pontjait.

Nevezni a szervező honlapján, a www.hungarianbaja.com oldalon lehet. A nevezés csak a nevezési díj elutalásával együtt érvényes.

A nevezés véglegesítéséhez el kell küldeni a julianna@hungarianbaja.com email címre:

- Nevezési díjról befizetési igazolás
- Nevezői licence
- Vezető versenyző és navigátor licence
- Versenyautó érvényes Kötelező Gépjármű Felelősség Biztosítása
- Versenyautó tulajdonosának vagy üzemeltetőjének hozzájárulása a versenyen történő használathoz amennyiben ezek egyike sem azonos a versenyző páros valamely tagjával

Az FIA Nemzetközi Sportszabályzat szerint a külföldi versenyzőknek rendelkezniük kell ASN engedéllyel, amit csatolni kell a nevezési laphoz (az ASN bélyegzőjével ellátva, vagy az ASN írásbeli engedélye a versenyben való részvételre, vagy a licenc másolata a bennük levő rajtengedéllyel).

4.3 Elfogadott nevezések száma, csoportok

4.3.1 Elfogadott nevezők száma minimum 30 jármű lehet

4.3.2 Kiírt csoportok

T1, T2, T3, T4, T4Nat, T5, TH-C, TH-M

4.4 Nevezési díjak/ egyéb díjak:

Az alábbi díjak **csak magyar licenccel rendelkezők számára érvényesek!**

4.4.1. Nevezési díjak: T1, T2, T3, T4, T4Nat TH-C, TH-M

FIA Baja Európa kupa: 2.200,- €

Szervezői opcionális reklámokkal

300.000 Ft **díj elutalva** a kedvesményes nevezés zárlatáig: **2023.07.10**

360.000 Ft nevezési zárlatig: 2023.07.27

Szervezői opcionális reklámok nélkül

480.000 Ft **díj elutalva** a kedvesményes nevezés zárlatáig: **2023.07.10**

576.000 Ft nevezési zárlatig: 2023.07.27

T5 Nevezési Díj: 2200 €
CH Nevezési Díj: 200.000 Ft

Csapatnevezés: 30.000,- Ft

A nevezési díj tartalmazza:

- Kiegészítő kötelező felelősség biztosítás
- 1 db szervizmatrica
- Alap szervizterület versenyjárművenként (50m²)
- GPS + előzést segítő rendszer bérleti díja

4.4.2. Helyszínen fizetendő!

GPS + Előzést segítő rendszer **kaució** STELLA 30.000,- Ft

GPS + Előzést segítő rendszer beszerelési csomag **Vétel:** 80,- €

50m² szervizterülethez maximum 2 db szervizjármű behajtási engedély vásárolható (szervizmatrica)! Amely csapat további járművekkel kíván behajtani, azoknak újabb 50m² szervizterületet kell vásárolni, amely mellé további maximum 2 db szervizmatrica vásárolható. Az igényelt szervizterületek- és a szervizjárművek behajtási engedélyeinek (szervizmatricák) mennyiségét a Nevezési Lapon jelezni kell!

4.4.3. Egyéb díjak:

- További szervizjármű behajtási engedély (szervizmatrica): 10.000,- Ft
- Plusz szervizterület (50m²): 20.000,- Ft
- Lakókocsik, Motorhome-ok, Promóciós járművek: 20.000,- Ft
- Vízálló Itiner 40.000,- Ft
- Teszt 70.000,- Ft

A Nevezési Lap csak a nevezési díj befizetésének igazolása esetén fogadható el.

4.5 Fizetés módja:

Minden nevezési díjat a nevezési zárlat előtt át kell utalni az alábbi bankszámlára (Ft):

Slovenská Sporitelna, a.s. Garzone s.r.o.
Bank Számlatulajdonos

SK8009000000005149881144 GIBASKBX
IBAN SWIFT / BIC

Megjegyzésben kérjük feltüntetni: Hungarian Baja 2023- és a vezető teljes neve.

Az adott futam nevezési lap aláírásával a versenyzők hozzájárulnak ahhoz, hogy a GPS rendszer üzemeltetője az adatokat a rendezőnek, a verseny vezetőségének, ill. a TRSZB-nek átadja.

4.6 Nevezési Díj visszatérítése:

A nevezési díjat teljes egészében visszatérítik a következő esetekben:

- a rendezvényre nem kerül sor
- azoknak a csapatoknak, akiknek a nevezési kérelmét elutasították

A szervező részlegesen visszatérítheti a nevezési díjakat, ha a versenyző nem tud részt venni az eseményen megfelelően bizonyított vis maior esete miatt.

5. Biztosítás

Biztosító cég: *SRC SPECIAL RISK CONSORTIUM GMBH, Kuniberts kloster 7-9, D 50668 KÖLN.*

- Biztosítási eseményhez vezető baleset esetén a versenyzőnek vagy képviselőjének 24 órán belül írásbeli nyilatkozatot kell benyújtani a Versenyigazgatónak, Versenyzői Összekötőnek, vagy közvetlenül a Szervezőnek. Ebben a nyilatkozatban fel kell tüntetni a baleset körülményeit, a sérültek nevét és címét, valamint a tanúk elérhetőségét.

- Felhívjuk a versenyzők figyelmét, hogy a Rendezvény biztosítási kötvénye csak a szervezők és a megnevezett versenyzők által okozott károkra vonatkozik. Azokra a veszteségekre vagy sérülésekre, amelyeket maguk a versenyzők vagy a résztvevő versenyautók szenvedtek el, a biztosítás nem vonatkozik.
- A jelen biztosítástól függetlenül a versenyzők szabadon megköthetik az általuk megfelelőnek ítélt biztosítást saját költségükre, belátásuk szerint.
- A szervizjárművek, beleértve azokat is, amelyeken a Rendező által biztosított szerviztáblák láthatók, semmilyen körülmények között nem tekinthetők biztosított járműveknek. Ezért a rendezvény biztosítása nem terjed ki rájuk, és értük a felelősség kizárólag a tulajdonosokat terheli.
- A biztosítás a adminisztratív és technikai átvételtől lép életbe, és az alábbi határidők valamelyikének lejártával ér véget, attól függően, hogy melyik a későbbi:
 - fellebbezési határidő vége;
 - végellenőrzés vége;
 - díjkiosztás vége.

A Rendező visszautasít minden olyan felelősséget, amely a Versenyzők, illetve szervizcsapataik által elkövetett, a magyar jogszabályok, és rendeletek megsértésének következményeiből adódnak, ez kizárólag őket terheli.

6. Reklámok, azonosítás

Lásd a 4. számú csatolmányban: „Matricák és kiegészítő reklám elhelyezése”

6.1 Kötelező reklámok

Rallytábla: 42x21 cm

Rajtszám mérete: 67x22 cm

Szélvédő rajtszám: 20x10 cm

Szélvédő reklám matrica: 25x10 cm

(Végrehajtási utasításban)

6.2 Opcionális reklámok

Reklámtábla mérete: 50x50 cm

A szervező, minden induló számára biztosítja a kötelező azonosító és reklám matricákat, amit a technikai átvétel előtt kötelesek a megadott helyre rögzíteni. **A reklámmatricák szétvágása tilos!**

Opcionális reklámok nélkül a Nevezési Díj +60%.

7. Gumik

MNASZ Alapkiírás 10. pontja szerint.

8. Üzemanyag

Üzemanyag: Kizárólag kereskedelmi forgalomban kapható üzemanyagot lehet használni bárminemű adalék hozzáadása nélkül az Itinerben jelzett benzinkutakon.

9. Adminisztratív átvétel

Az Adminisztratív átvétel előtt Regisztrálni kell (Várpalota Tesco, Fehérvári út 17.), ahol a Checklista és a Szerviztábla kerül kézbesítésre.

Az adminisztratív átvételhez szükséges idő minimalizálása érdekében az adminisztratív átvételhez szükséges dokumentumokat fényképezze le vagy scannelje be és küldje el a következő email címre:

julianna@hungarianbaja.com. Ügyeljen arra, hogy az eredeti dokumentumokat hozza el és mutassa is be.

9.1. Bemutatandó dokumentumok

- Nevezői licenc
- Vezető versenyző és navigátor licenc
- Vezető versenyző és navigátor személyi/útlevél
- Vezető versenyző és navigátor érvényes vezetői engedélye
- ASN rajtengedély külföldi versenyző esetében/nemzetközi licenc
- Hiánytalanul kitöltött Nevezési Lap
- Versenyautó érvényes Kötelező Gépjármű Felelősség Biztosítása
- Versenyautó érvényes forgalmi engedélye vagy SP rendszám esetén ideiglenes forgalomban tartás engedélye és ahhoz tartozó indítási napló
- Versenyautó MNASZ által kiállított gépkönyv vagy FIA Technical Passport vagy külföldi licencos versenyzők esetében a vezető versenyző licencét kibocsájtó ASN által kiállított nemzeti gépkönyv
- T2 autók esetén FIA Homológ lap
- Versenyautó tulajdonosának vagy üzemeltetőjének hozzájárulása a versenyen történő használathoz amennyiben ezek egyike sem azonos a versenyző páros valamely tagjával.

9.2 Időpont és beosztás

Lásd a Versenykiírás 3. pontját.

Az adminisztratív átvétel előtt ki kell váltani a biztonsági berendezéseket (GPS).

Az adminisztratív és Technikai átvételre egy 'Végrehajtási utasításban' a Sportity és www.hungarianbaja.com weboldalon közzétett, egyénileg beosztott időben kell megjelenni.

10. Technikai átvétel, jelölések

10.1 Helyszín: VÁRPALOTA Tesco, Fehérvári út 17.

IDŐPONT: 2023.08.10. 08:00 - 16:00 Beosztás szerint!

A technikai átvételre a járművet a „Csapat” bármely két tagja viheti a nevező egyesület megbízásával, egy 'Végrehajtási utasításban' a Sportity és www.hungarianbaja.com weboldalon közzétett, egyénileg beosztott időben kell megjelenni.

10.1.1 Bemutatandó dokumentumok

- Adott csoportokban: Érvényes Gépkönyv, Homológ lap
- Kitöltött gépátvételi lap

10.1.2 Időpont, beosztás

Lásd a versenykiírás 3. pontját!

Technikai átvétel után a versenyjárművet be kell állítani a Parc-Fermébe.

Időpont: 15:00-18:30

10.2 Biztonsági követelmények

- Versenyjármű megjelenése minden rajtszámmal, rallytáblával és reklámmal, amelyeket az előírt helyen megfelelően rögzítettek
- GPS berendezés és előzést elősegítő rendszer beszerelve, működőképesen
- Gépátvételi Lap kitöltve
- Be kell mutatni az összes előírt személyes biztonsági berendezést (pl: bukósisak, tűzálló ruha, kesztyű, FHR, tűzálló alsó, stb.. (Alapkiírás szerint)
- Érvényesített, technikai szabályok által előírt méretű és rögzítésű tűzoltó készülék az autóban

- Elakadás jelző háromszög, egészségügyi csomag (nem kötelező az új egészségügyi táska, stb...(Art.CCRSR APPIII. 1 medical kit, 2 survival kit)

10.3 A biztonsági nyomkövető és navigációs rendszer

Mindenki a szervező által biztosított GPS nyomkövető és navigációs rendszert köteles használni. Az adminisztratív átvétel előtt kell a rendszert felvenni, valamint szükség esetén a hozzá tartozó beszerelési csomagot megvásárolni. Visszaadni a Parc Fermében a STELLA csapatának kell.

Helyszín: az adminisztratív helyszíne

Beszerelési és használati útmutató a 5. számú csatolmányban.

11. Egyéb előírások és eljárások

11.1 Rajtceremónia

Helyszín: Várpalota Főtér, Szabadság Tér

Idő: Augusztus 10 20:00 Rajtceremónia után a járműveket a Parc-Fermébe kell állítani.

11.2 Start helyszíne

Várpalota Főtér, Szabadság Tér

11.3 Cél helyszíne

2.Napi Szakasz célja után a versenyautókat a Parc-Fermébe kell állítani.

11.4 Korai bejelentkezés napi szakaszok végén:

Korai bejelentkezés a TC2C and TC4A lehetséges.

11.5 Prologue

Idő: Augusztus 11 08:00

11.6 Itinerosztás

A Rendező nyomtatott Itinereket biztosít mindenkinek (Lásd. 3.Program):

- Az Adminisztratív Átvételen: Teszt Itiner.
- Versenyzői eligazításon: 1Napi Szakasz Itiner
- 1Napi szakasz Cél esti Parc Fermé beálláskor: 2Napi Szakasz Itiner

11.7 Egyéb eljárások, követelmények

11.7.1 A versenyzők elérhetősége

Azok a versenyzők, akik a Cél után a betették a járműveiket a Parc Fermébe, telefonon (mobilon) elérhetőnek kell maradniuk a végeredmény kifüggesztéséig.

11.7.2 Végeredmény kifüggesztése

A Végeredmény az Online hirdető táblán lesz közzétéve (DNB): Sportity, www.chronomoto.hu és www.hungarianbaja.com

11.8 A versenyen használt hivatalos idő:

GPS szerint

11.9 Elektronikus rajtoltatás a szelektív szakaszoknál

Rajtoltatás elektromos órára és lámpára történik, ami korai rajt ellenőrző rendszerrel van összekötve. Amikor az autó megérkezik a rajtvonalra, az autó előtt tartózkodó sportbíró egy bottal meghatározza az autó pontos rajthelyét.

Egy perccel a rajtidő előtt, de nem korábban, mint ahogy az autó elfoglalta a megfelelő pozíciót, a sportbíróknak el kell hagyni a pozícióját és a versenyzőpárosnak az automata visszazámláló órákat kell figyelnie és a megadott időben elrajtolnia.

Bármilyen jelentős változás az autó pozíciójában tilos a rajt ideje előtt és ezt jelenteni kell a felügyelőknek.

11.10 Szerviz

Valamennyi szervizhelyen autók esetében min. 5x4 méteres védőfólia használata a versenyjármű alatt kötelező. A szervizhelyen 1 db minimum 4 kg-os érvényesített kézi tűzoltó berendezés kötelező! Minden csapatnak gondoskodnia kell arról, hogy a tevékenységük befejezése után a helyszínen semmiféle szennyezőanyag ne maradjon. Ezt, valamint a védőfólia meglétét a sportbírók és Technikai Ellenőrök ellenőrzik! Ezen szabályok megsértőit a felügyelő testület 50.000,- Ft pénzbüntetéssel sújthatja.

A rendező felhívja a versenyzők figyelmét, hogy a szervizpark éjszaka nem őrzött!

11.10.1 Szerviz helyszíne

Várpalota, Fehérvári út 17.

A szervizpark területén csak szerviztáblával ellátott gépjárművek tartózkodhatnak. A kísérő, illetve csapatvezetői autók 10.000,- Ft-ért vásárolhatnak belépésre jogosító matricát a Regisztrációnál vagy az adminisztratív átvételen.

Ezen szerviztábláknak a meghamisítása a csapat kizárását vonja maga után, a Felügyelők döntése alapján, amelyhez ezek a szervizjárművek tartoznak.

A szervizparkban megengedett legnagyobb sebesség 20 km / h.(FIA 2023. évi CCRSR Art.51. 3.bekezdése). Abban az esetben, ha a versenyzővel kapcsolatban álló bármely jármű / csapattag megsérti ezt a szabályt, a versenyzőt a sebességkorlátozás felett 10 másodperc / km / h büntetéssel sújtják.

11.10.2 Flexi szerviz: Nem kerül kialakításra.

11.10.3 A Szelektíveken engedélyezett szervizelés

TILOS

11.10.4 Kerékcseré helye

Kizárólag a szervizparkban.

11.10.5 Tankoló zóna

Üzemanyag: Kizárólag kereskedelmi forgalomban kapható üzemanyagot lehet használni bárminemű adalék hozzáadása nélkül az Itinerben jelzett benzinkutakon.

Az SS1A, SS1B, SS2A, SS2B, SS3A, SS3B, SS4A, SS4B szakaszokon egy Neutralizációs zóna lesz kialakítva minden versenyzőnek, és egy külön mozgó tankoló zóna (RRZ) lesz kialakítva csak a T3, T4, TNat járművek részére.

11.11 Sebességkorlátozási zónák

Itiner szerint.

11.12 Tesztelés

2023.06.01. Szerda

Tesztre nevezés kezdete

2023.07.27. Szerda

Tesztre nevezési zárlat

2023.08.10. Csütörtök 08:00-19:00

Teszthez szükséges anyagok felvétele (azonosító matrica, Teszt Itiner)

Augusztus 05. Péntek 11:00-14:00

TESZT Hossza: 4km

NEVEZÉS LEBONYOLÍTÁSA

Tesztre nevezési szándékát jelezni kell a Nevezési Lapon, vagy e-mailben a rendezvény Titkárságnak: info@hungarianbaja.com

NEVEZÉSI DÍJ

Nevező (2 óra)	70.000Ft
----------------	----------

A nevezési díj tartalmazza:

- 27% Áfa
- Biztosítás
- TESZT Itiner
- TESZT matrica
- Mentési és baleseti készültség

RÉSZVÉTEL KÖVETELMÉNYEI

- Vezető és Navigátor Nevezési Lapon regisztrálva legyen a Hungarian Baja 2023 Versenyre
- A versenyjármű legyen megegyező a Nevezési Lapban feltüntetettel
- TESZT nevezési díja legyen befizetve
- Túl kell lenni az Adminisztratív és Technikai átvételen
- Vezető és Navigátor tűzálló ruhát kell viselnie

TESZTRE AZONOSÍTÁS

A teszten való részvétel követelménye, hogy az adminisztratív átvételen kapott összes azonosító és reklámpanelt, beleértve a TESZT matricát is (25x10cm matrica, a szélvédő felső közép részére) fel kell helyezni a versenyautóra.

SZERVIZ TERÜLET

A szervező biztosít a teszt közelében egy helyet, ahol szervizelni is lehet a versenyautót.

TESZT LEBONYOLÍTÁSA

Két perces időközönként fogják a versenyautókat indítani, érkezési sorrendben. Mindenki annyi kört tehet meg, amennyit szeretne- beleférve a 2órás időintervallumba.

Tesztelés után a járműveket a Parc-Fermébe kell állítani: 2023 augusztus 10. 15:00-18:30

11.13 Fedélzeti kamera

Fedélzeti kamerák felszerelhetők, ha azt a Nevezési Lapon bejelölik, a 2023 FIA CCRSR. Art 283-2. és Art.11.szerint.

11.14 Versenyzői eligazítás

Fenti Program szerint. Kötelező a versenyzőknek, itt lesz kiosztva az 1Napi Szakasz Itiner is.

11.15 Pályabejárás

A Versenykiírás közzététele után a versenyzőknek, vagy bárkinek, aki kötődik valamelyik versenyzőhöz, a pálya bármely szakaszának bejárása tilos.(Art. 28 of the 2023 FIA CCR SR)

12. Tisztségviselők, sportbírók azonosítása

Versenyzői összekötő: CRO Pink mellény
Szelektív Vezetőbíró: Piros mellény
Sportbíró: Fehér vagy Narancssárga mellény
Műszaki ellenőrzés: Kék mellény vagy ing
CHRONOMOTO: CHRONOMOTO Fekete ing

13. Díjak

Abszolút: 1-3 - serleg
Kategóriák: 1-3 - serleg

Kizárólag a díjkiosztó ünnepségen jelen lévő csapat kapja meg a díjakat. A hiányzó csapat elveszíti a serleg átadásához való jogát.

Ha egy kategóriában 6-nál kevesebb versenyző indul, nem lesz a kategóriájában díjazva, csak az abszolútban.

14. Végellenőrzés, óvások, fellebbezések

14.1 Végellenőrzés

Időpont - lásd a fenti Programban.

Helyszín: Mária Gumi

Azoknak a csapatoknak, amelyeket kiválasztottak végellenőrzésre, haladéktalanul be kell tartaniuk az illetékes sportbírók utasításait, még akkor is, ha ez megakadályozza az áthaladásukat egy vagy több időellenőrző állomáson (TC).

A végellenőrzésre hozni kell a gépkönyvet vagy az FIA Passportot valamint az egyéb szükséges dokumentumokat.

14.2 Óvás díja

Általános: 100.000,- Ft

Technikai: 100.000,- Ft

14.3 Fellebbezés díja

Alapkiírás szerint

1. **Melléklet: IDŐTERV**



XX. HUNGARIAN BAJA

CAR

Stage 1		2023.08.11. FRIDAY / PÉNTEK						
Sunrise	5:29						20:17	Sunset
IE/TC	Location	SS	SS	Liasion	Total	Target	1st vehicle	
SS		Maximum Time	Km	Km	Km	Time	Due	
TC0A	VÁRPALOTA Parc Ferme OUT						8:00	
TC0B	Várpalota			3,33	3,33	0:10	8:10	
DSS P	PROLOGUE START					0:05	8:15	
ASS P	PROLOGUE FINISH	0:30	9,47		12,80	(0:08)	(8:23)	
	Várpalota						(Expected time of arrival)	
TC0C	Service IN (FIA Tire marking & Technical Zone)			6,73	19,53	0:10	8:33	
SERVICE A								
TC0D	Service OUT (FIA Tire marking)			0,83	20,36	0:30	9:03	
<i>Refueling, Petrol Station,</i>								
TC0E	Regrouping IN			0,51	20,87	0:20	9:23	
REGROUPING / START POSITION CHOOSING for LEG1 Section 2 - ONLY for the TOP 10 on Podium (Sportify)							11:00	
TC0F	Regrouping OUT						12:00	
TC1	Várpalota			2,76	23,63	0:10	12:10	
DSS 1A	START					0:05	12:15	
ASS 1A	FINISH	1:30	52,67		76,30	(0:42)	(12:57)	
	Gyulafirátót						(Expected time of arrival)	
Neutralization zone								
	Gyulafirátót			1,38	77,68	0:15	13:12	
DSS 1B	START						13:12	
ASS 1B	FINISH	1:30	57,99		135,67	(0:46)	(13:58)	
	Újmajor						(Expected time of arrival)	
<i>Refueling, Petrol Station,</i>								
TC1A	Service IN (FIA Tire marking & Technical Zone)			31,50	167,17	0:50	14:48	
SERVICE / SZERVIZ B								
TC1B	Service OUT (FIA Tire marking)			0,83	168,00	0:40	15:28	
TC1C	Regrouping IN			0,51	168,51	0:05	15:33	
REGROUPING								
TC1D	Regrouping OUT						16:00	
TC2	Várpalota			2,76	171,27	0:10	16:10	
DSS 2A	START					0:05	16:15	
ASS 2A	FINISH	1:30	52,67		223,94	(0:42)	(16:57)	
	Gyulafirátót						(Expected time of arrival)	
Neutralization zone								
	Gyulafirátót			1,38	225,32	0:15	17:12	
DSS 2B	START						17:12	
ASS 2B	FINISH	1:30	57,99		283,31	(0:46)	(17:58)	
	Újmajor						(Expected time of arrival)	
<i>Refueling, Petrol Station,</i>								
TC2A	Service IN (FIA Tire marking & Technical Zone)			31,50	314,81	0:50	18:48	
SERVICE / SZERVIZ C								
TC2B	Service OUT (FIA Tire marking)			0,83	315,64	1:20	20:08	
TC2C	Parc Ferme IN / Early Check-IN is Authorised			0,51	316,15	0:05	20:13	
Day Total		221,32	85,36	316,15				
		70,00%	27,00%	100%				



XX. HUNGARIAN BAJA

CAR

Stage 2		2023.08.12. SATURDAY / SZOMBAT					
Sunrise	5:30					20:15	Sunset
IE/TC	Location	SS Maximum Time	SS Km	Liasion Km	Total Km	Target Time	1st vehicle Due
TC2D	Parc Fermé OUT						10:00
<i>Refueling, Petrol Station,</i>							
TC3	Újmajor			29,81	29,81	0:45	10:45
DSS 3A	START					0:05	10:50
ASS 3A	FINISH	1:30	58,30		88,11	(0:47)	(11:37)
						<i>(Expected time of arrival)</i>	
Neutralization zone							
				1,38	89,49	0:15	11:52
DSS 3B	START						11:52
ASS 3B	FINISH	1:40	64,50		153,99	(0:51)	(12:43)
						<i>(Expected time of arrival)</i>	
TC3A	Service IN (FIA Tire marking & Technical Zone)			3,95	157,94	0:10	12:53
SERVICE / SZERVIZ D							
TC3B	Service OUT (FIA Tire marking)			0,83	158,77	0:40	13:33
<i>Refueling, Petrol Station,</i>							
TC3C	Regrouping IN			0,51	159,28	0:20	13:53
REGROUPING							
TC3D	Regrouping OUT						14:15
TC4	Újmajor			29,81	189,09	0:45	15:00
DSS 4A	START					0:05	15:05
ASS 4A	FINISH	1:30	58,30		247,39	(0:47)	(15:52)
						<i>(Expected time of arrival)</i>	
Neutralization zone							
				1,38	248,77	0:15	16:07
DSS 4B	START						16:07
ASS 4B	FINISH	1:40	64,50		313,27	(0:51)	(16:58)
						<i>(Expected time of arrival)</i>	
TC4A	Parc Ferme IN / Early Check-IN is Authorised			3,95	317,22	0:15	17:13
Day Total		245,60	71,62	317,22			
		77,42%	22,58%	100%			

Section 4

Section 5

	SS km	Liasion km	Total km
Rally Total	466,92	156,98	633,37
	73,72%	24,78%	100%

2. **Melléklet: VERSENYZŐI ÖSSZEKÖTŐK ÉS IDŐBEOSZTÁSUK**



(ENG / DEU / HUN)
Mr. István MÁTRAI
+36 20 417 6249

Várható program:

Csütörtök Augusztus 10.	Adminisztratív átvétel Technikai átvétel	08:00-15:00 08:00-18:00
Péntek Augusztus 11.	Parc Fermé / Szervizpark	08:30-22:30
Szombat Augusztus 12.	Parc Fermé / Szervizpark Díjkiosztó Ceremónia	08:30-18:00 19:00

3. Melléklet

MATRICÁK ÉS KIEGÉSZÍTŐ REKLÁM FELHELYEZÉSE

A támogatók felsorolása és elhelyezése a Végrehajtási utasításban!

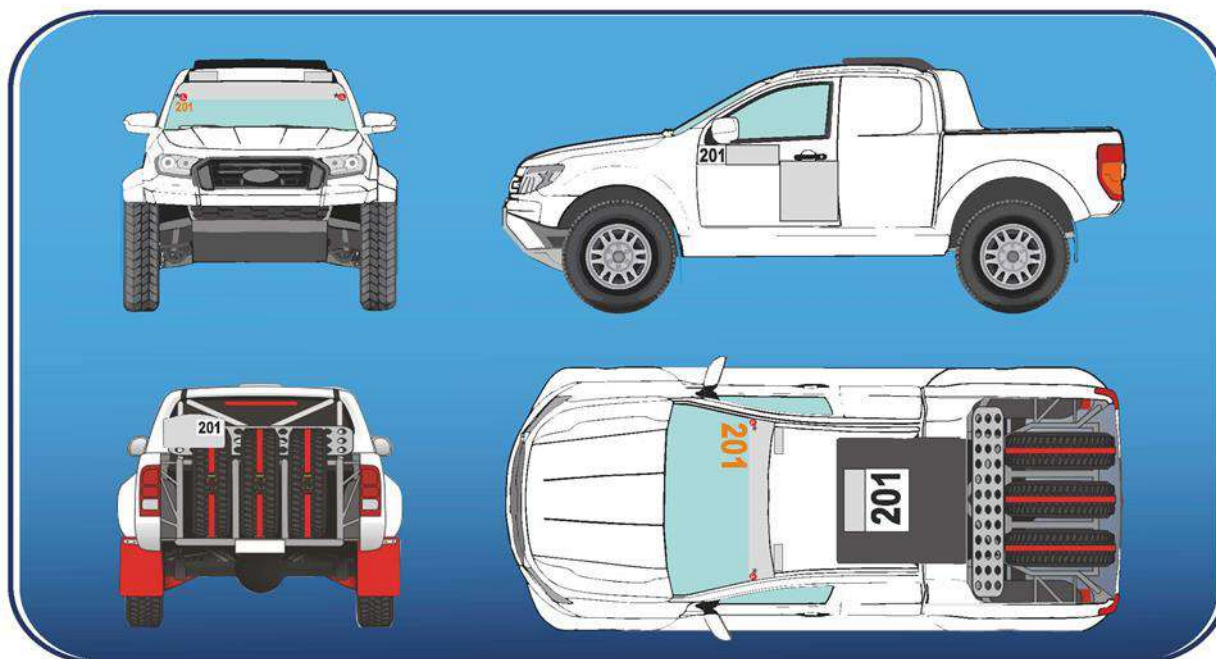
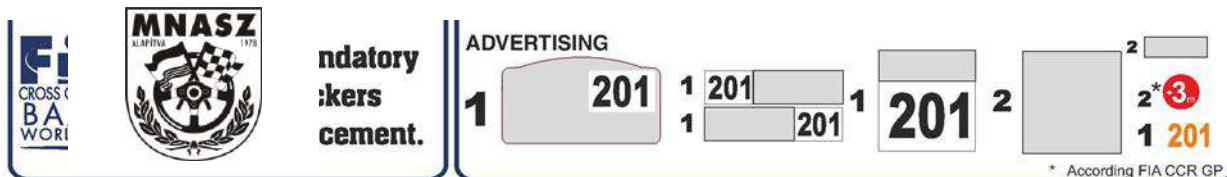

Matricák felhelyezése / Positioning of the stickers:

1. Rajtszám / Competition nr.: 67x22cm
2. Reklámtábla / Advertizing decal : 30x30cm
3. Szélvédő matrica / Windshield advertising sticker: 25x10 cm
4. +3 perc / +3 minute
5. Szélvédő Rajtszám / Windshield start number: 20x10 cm
6. Tetőrajtszám / Roof start number: 50x50cm
7. Rallytábla / Rallyplate: 21x10cm



3. **Melléklet**

**KIVONAT A IV.SZ.TROB MELLÉKLETÉBŐL, A TÚZÁLLÓ RUHÁRÓL, A
BUKÓISISAKRÓL ÉS MINDEN EGYÉB BIZTONSÁGI KÖVETELMÉNYRŐL**

MNASZ jóváhagyás alatt

2023		Terep-Rallye			
		T1-T2-T3-T4-T5	TH	T4 Nat	Challenge
Sisak	Homológ	Kötelező	Kötelező	Kötelező	Ajánlott
	Lejárt* homológ	----	----	----	Ajánlott
	Egyéb	----	----	Snell SA 2015	Kötelező minimum „ECE22.05. „szabvány szerinti
Overall	Homológ	Kötelező	Ajánlott	Kötelező	Ajánlott
	Lejárt** homológ	----	Kötelező	----	Ajánlott
	Egyéb	----	----	----	Zárt ruházat
Maszk	Homológ	Kötelező	Kötelező	Kötelező	----
	Lejárt homológ	----	----	----	----
	Egyéb	----	----	----	----
Alsóruházat, zokni	Homológ	Kötelező	Kötelező	Kötelező	----
	Lejárt homológ	----	----	----	----
	Egyéb	----	----	----	----
Kesztyű	Homológ	Kötelező	Ajánlott	Kötelező	----
	Lejárt** homológ	----	Ajánlott	----	----
	Egyéb	----	----	----	----
Cipő	Homológ	Kötelező	Ajánlott	Kötelező	----
	Lejárt** homológ	----	Kötelező	----	----
	Egyéb	----	----	----	Zárt, magasszárú
Ülés	Homológ	Kötelező	Ajánlott	Kötelező	Ajánlott
	Lejárt*** homológ	----	Kötelező	----	Ajánlott
	Egyéb	----	----	----	Gyári ülés
Öv	Homológ	Kötelező	Ajánlott	Kötelező	Ajánlott
	Lejárt*** homológ	----	Kötelező	----	Ajánlott
	Egyéb	----	----	----	Gyári rendszer
FHR**** (Fejrögztítő)	Homológ	Kötelező	Kötelező	Kötelező	----
	Lejárt homológ	----	----	----	----
	Egyéb	----	----	Snell SA 2015	----

* 25. sz. Technikai listában található minden sisak elfogadott

** 8856-1986 elfogadott

*** lejáratától számítva maximum 5 évig használhatóak

**** 41. sz. technikai listának megfelelően (Sisak – FHR/HANS kompatibilitás)

Navigátorok számára kesztyű viselése ajánlott.

A „Lejárt homológ” felszerelések, a lejáratuktól maximum +5 évig használhatóak fel!

(2) Navigátorok számára kesztyű viselése ajánlott.

5. Melléklet: GPS és nyomkövető rendszer beszerelése, útmutatás a használatához



MAIN SCREEN

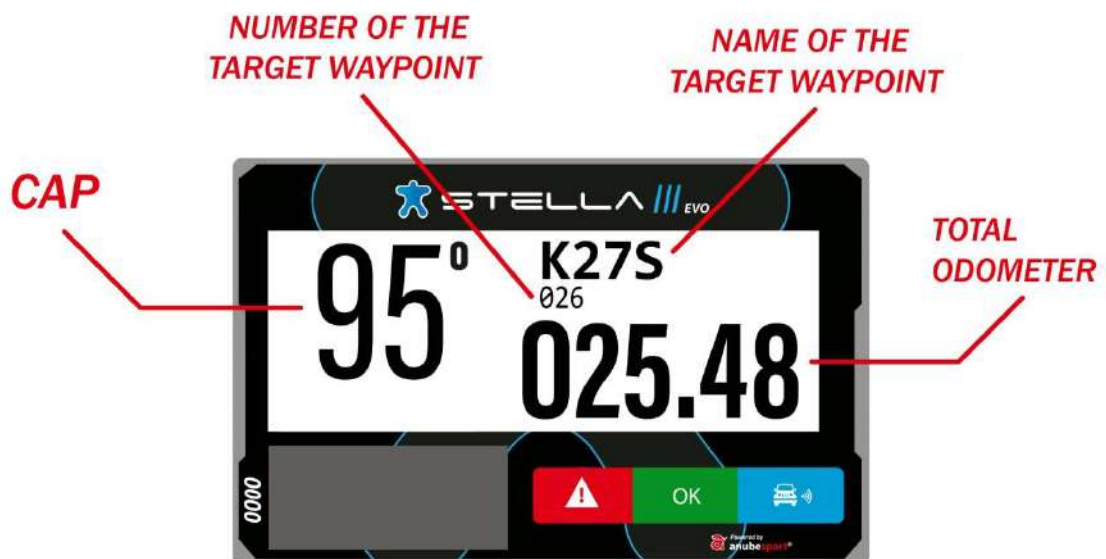

WAYPOINT PROXIMITY



SPEED ZONE

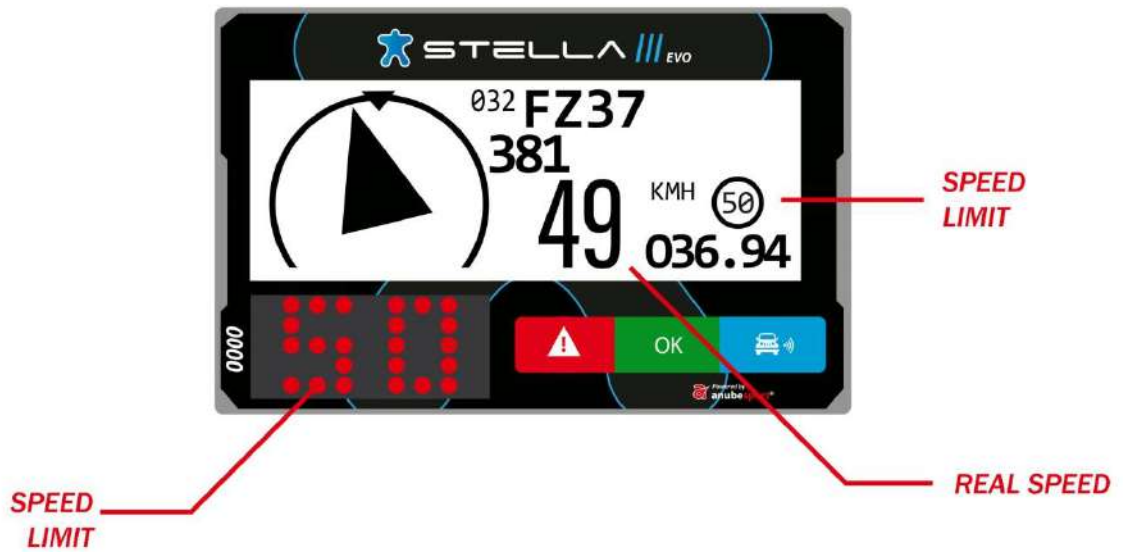

REQUEST MEDICAL ATTENTION IMMEDIATELY



SOS

1 sec.



CAUTION VEHICLE STATIONARY



3 sec. BREAKDOWN



DANGER 3 !!!



Notification 300m before an area marked in the roadbook as "Danger 3"

OVERTAKING / BLUE FLAG



OVERTAKING / BLUE FLAG



STEADY



FLASHING



OVERTAKING / BLUE FLAG



FREE TO OVERTAKE



STEADY

PRESS THE BLUE BUTTON TO CONFIRM

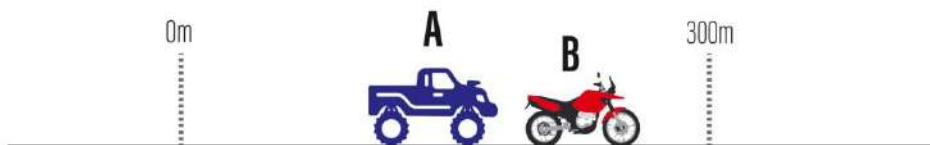

SPEED LIMIT



SPEED LIMIT

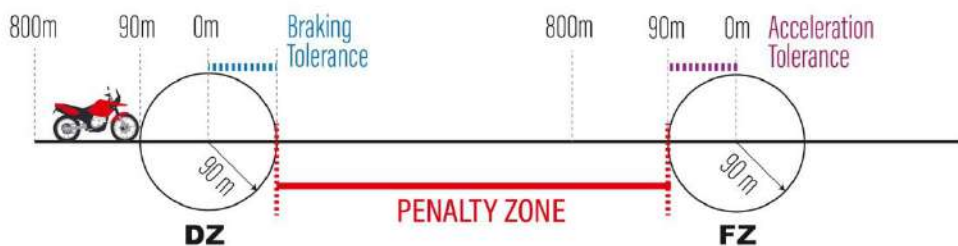

SPEED LIMIT



RED STEADY Inside of speed zone
RED FLASHING Overspeed

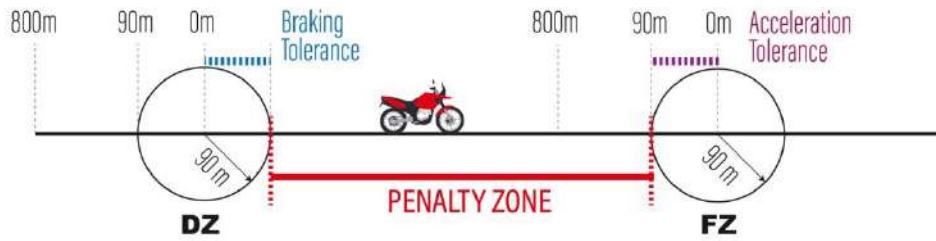

SPEED LIMIT



OFF end of speed zone

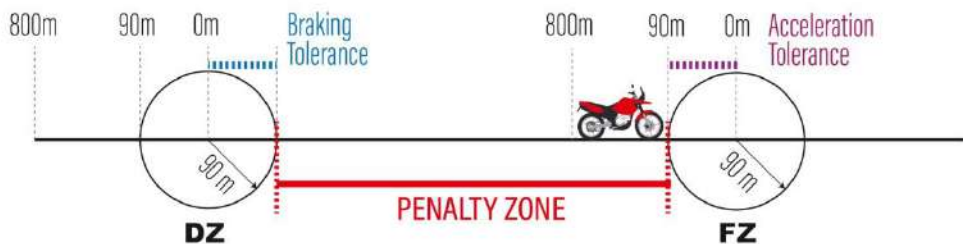

NEUTRALIZATION ZONE

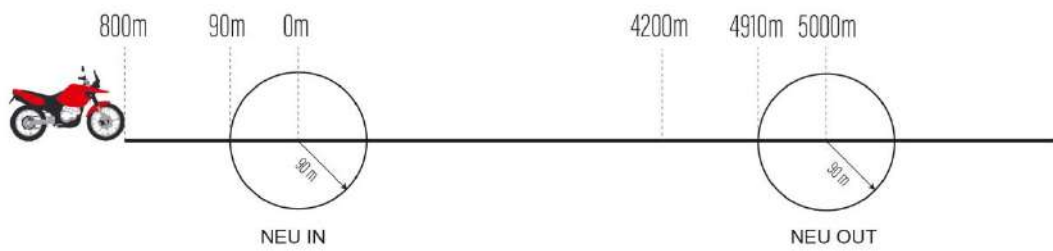

NEUTRALIZATION ZONE

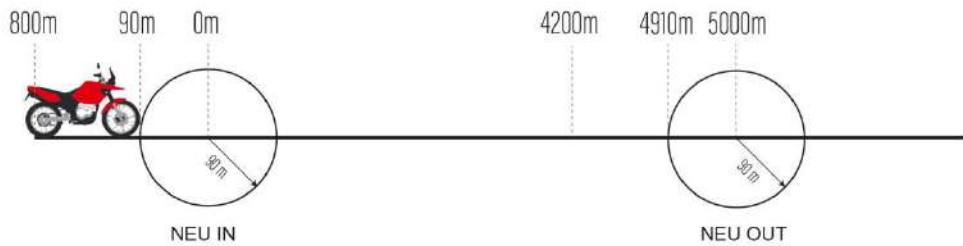

NEUTRALIZATION ZONE

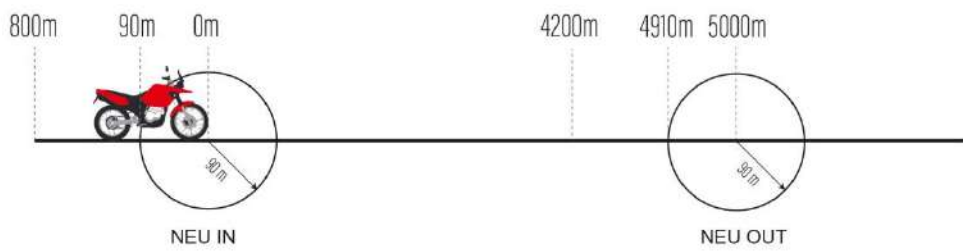

NEUTRALIZATION ZONE

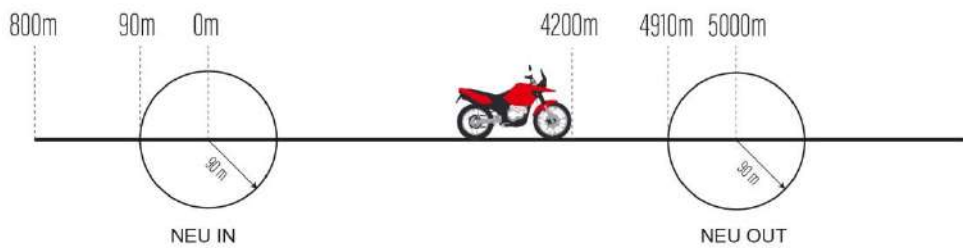

NEUTRALIZATION ZONE

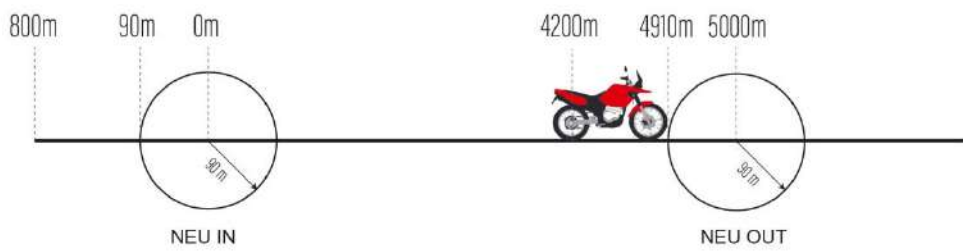

NEUTRALIZATION ZONE

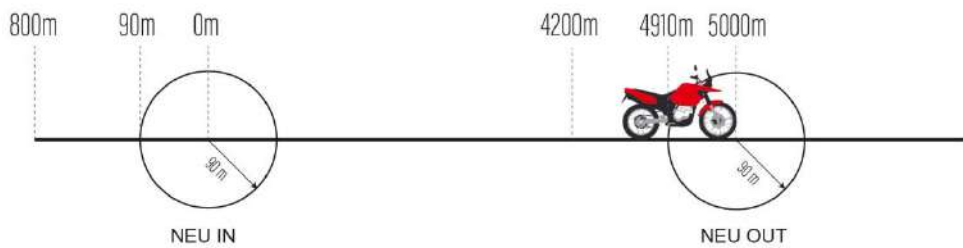

MESSAGES

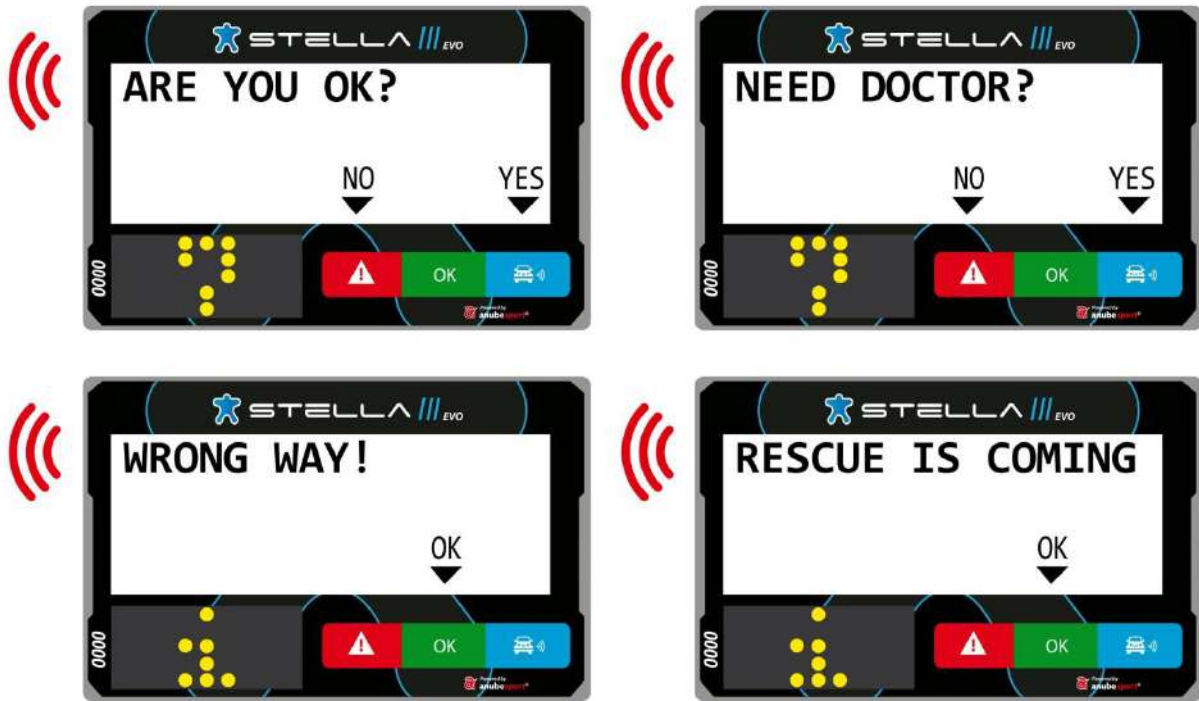

WAYPOINTS LIST



TOTAL ODOMETER RESET TO ZERO



OK

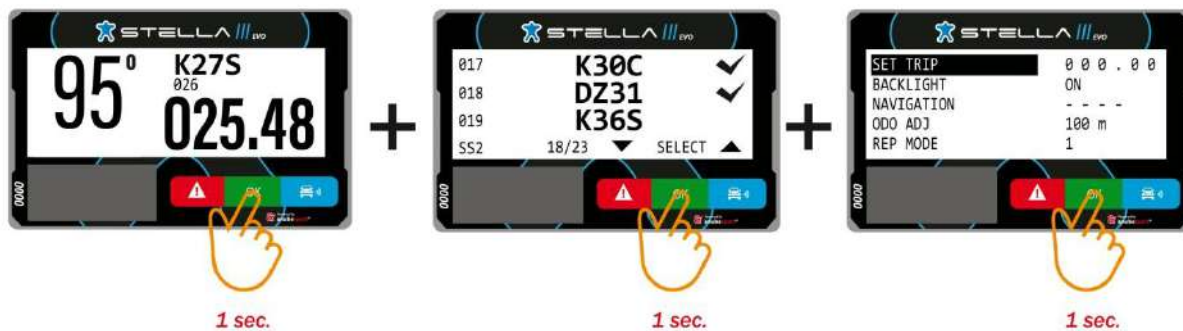

MNASZ jövőhagya

6. Melléklet: GPS és nyomkövető rendszer beszerelési csomag

KIT COMPONENTS

80 €



1. Iridium Antenna
2. Power Cord
3. RF Cord
4. RF Antenna
5. Base/Mount
6. GPS Antenna
7. Adhesive
8. Straps
9. User Manual

IMPORTANT

For the functional tests and verification, all vehicles must have gone through the installation of the mount, power cord, and antennas.

1. POWER CORD

- Connect the red wire to the positive end of the battery 12V(+), and the grey wire to the negative end (GRD). The power cord must be connected directly to the battery (without interruptions and without contact in the power supply).
- A 3A fuse (not included) should be connected to the red wire.
- Take the cord to the location in which the STELLA III EVO is to be installed. All other wires must be insulated, they cannot touch.



2. BASE/MOUNT

- Motorcycles and ATV: The mount can be attached to the handle bar or to a metal plaque close to the navigation system.
- Cars and UTV: The mount can be attached to the panel, or to the roll cage bars. STELLA III EVO buttons must be visible and accessible to the participant (pilot/navigator) even when they are sitting and with the seatbelts buckled.

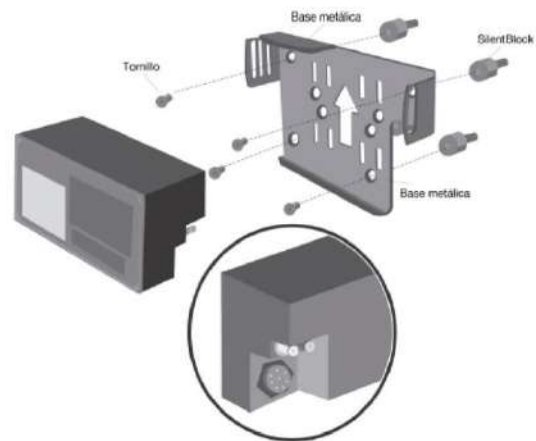

IMPORTANT

Leave the cords (antenna and battery) in place with at least 10 cm to spare for easy handling.

At least 5 cm of space behind the mount (bottom right corner) to allow space for power cord/connections.

3. GPS ANTENNA

The GPS antenna must be installed horizontally and without obstructions toward the sky. In cars and UTV, it can be mounted on the roof, the hood, or the dashboard. In motorcycles and ATV, attach to the mudguard. For additional firmness, it is recommended to cover it with adhesive tape (non metallic when mounting it to a metallic surface) and pull-up (when attached to soft or plastic parts).



4. ANTENNA IRIDIUM

The Iridium antenna must be installed horizontally and without obstructions toward the sky. In cars and UTV, it can be mounted on the roof, the hood, or the dashboard. In motorcycles and ATV, attach to the mudguard. For additional firmness, it is recommended to cover it with adhesive tape (non metallic when mounting it to a metallic surface) and pull-up (when attached to soft or plastic parts).



5. RF ANTENNA

The radio-frequency antenna must be installed vertically to the roll cage bars (cars and UTV) and the forks (motorcycles and ATV). It is mandatory to use separators (included in the kit) to avoid contact with metallic parts and the carbon fibre that surrounds it.

Once the antennas are mounted, take the SMA connection cords to the base/mount where the STELLA III EVO will be installed.



7. MELLÉKLET: RENDEZŐ EGYÉB KÖZLENDŐJE:

A Díjátadó Ceremónia után örömmel jelentjük be, hogy egy jubileumi bulit rendezünk a XX. Hungarian Baja alkalmából, és szeretettel meghívunk mindenkit, hogy csatlakozzon hozzánk.

Kérem, erre való tekintettel gondoskodjon a szállásfoglalásról.

Mindenkinek biztonságos és balesetmentes versenyt kívánunk!

MNASZ jóváhagyás alatt